

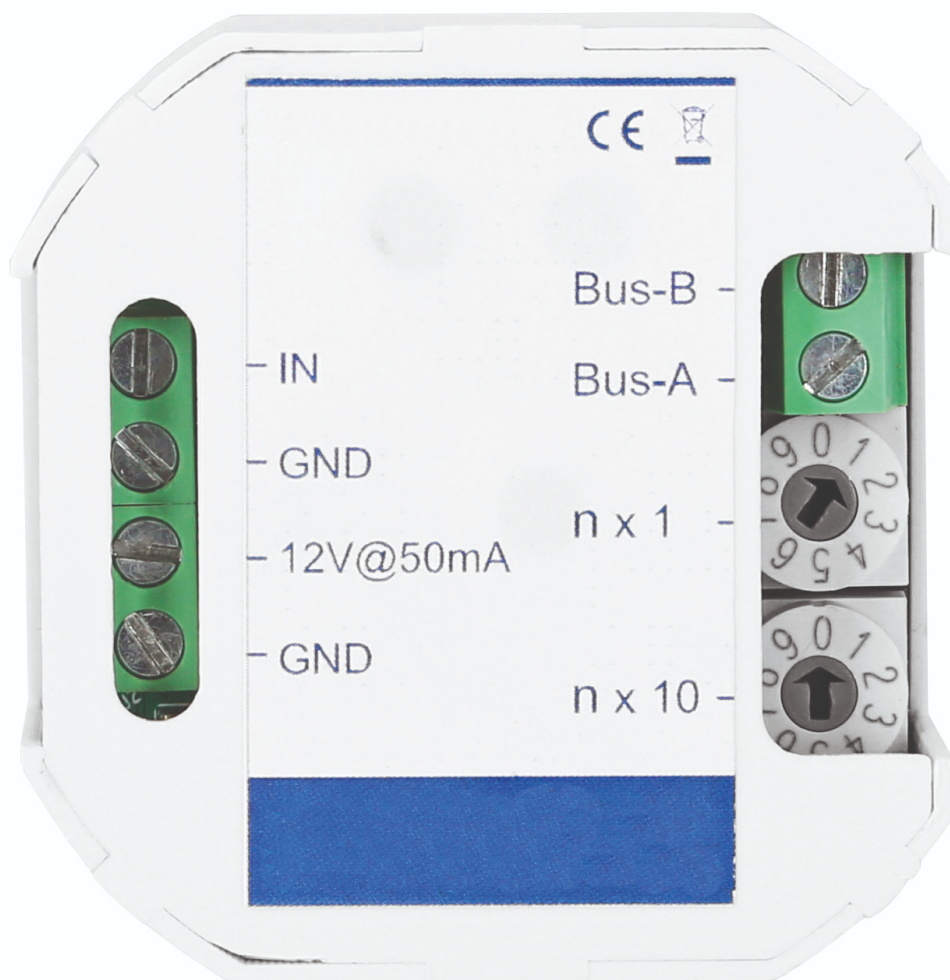







Produktinformation
Bus-Eingangsmodul
Domo-BE





	LIEFERUMFANG	3
	EINLEITUNG	3
	Hinweise zur Produktinformation	3
	Verwendete Symbole für Warnhinweise	3
	Weitere verwendete Symbole und Kennzeichnungen	3
	SICHERHEIT	4
	Allgemeine Sicherheitsbestimmungen	4
	Blitzschutzmaßnahmen	4
	Hinweis zur Videoüberwachung nach DIN 33450	4
	PRODUKTINFORMATIONEN	5 – 6
	Bestimmungsgemäßer Gebrauch	5
	Anwendungsbeispiele	5
	Geräteübersicht	6
	Technische Daten	6
	MONTAGE UND INSTALLATION	7 – 9
	Einbau	7
	Leitungen anschließen	7
	Verdrahtungsbeispiel	8 – 9
	KONFIGURATION	10
	Inbetriebnahme	10
	Beispiel für eine Drehkodieradresse	10
	INFORMATIONEN	11
	Reinigung	11
	Konformitätserklärung	11
	Entsorgungshinweise	11
	Gewährleistung	11
	Service	11

LIEFERUMFANG

1x BUS-Eingangsmodul Domo-BE
1x Produktinformation



EINLEITUNG

HINWEISE ZUR PRODUKTINFORMATION



Die Produktinformation richtet sich ausschließlich an Elektrofachkräfte.

Die Produktinformation beinhaltet wichtige Hinweise zum bestimmungsgemäßen Gebrauch, Installation und Inbetriebnahme. Bewahren Sie die Produktinformation an einem geeigneten Ort auf, wo sie für Wartung und Reparatur zugänglich ist.



Produktinformationen finden Sie auf unserer Homepage unter www.voltking.de.

VERWENDETE SYMBOLE FÜR WARNHINWEISE



WARNUNG!

Das Signalwort bezeichnet eine Gefährdung mit einem mittleren Risikograd, die, wenn sie nicht vermieden wird, den Tod oder eine schwere Verletzung zur Folge haben kann.



ACHTUNG!

Das Signalwort bedeutet, dass Geräte-, Umwelt- oder Sachschäden eintreten können.

WEITERE VERWENDETE SYMBOLE UND KENNZEICHNUNGEN



Wichtiger Hinweis oder wichtige Information



Videokennzeichnung nach DIN 33450



Querverweis: Weiterführende Informationen zum Thema, siehe Quelle



Aufzählung, Listeneintrag

SICHERHEIT

ALLGEMEINE SICHERHEITSBESTIMMUNGEN



Montage, Installation, Inbetriebnahme und Reparaturen elektrischer Geräte dürfen nur durch eine Elektrofachkraft ausgeführt werden. Halten Sie die geltenden Normen und Vorschriften für die Anlageninstallation ein.



WARNUNG! Lebensgefahr durch elektrischen Schlag.

Beachten Sie bei Arbeiten an Anlagen mit Netzanschluss von 230 V Wechselspannung die Sicherheitsanforderungen nach DIN VDE 0100.



Beachten Sie bei der Installation die allgemeinen Sicherheitsbestimmungen für Fernmeldeanlagen nach DIN VDE 0800. Unter anderem:

- Getrennte Führung von Starkstrom- und Schwachstromleitungen
- Mindestabstand von 10 cm bei gemeinsamer Leitungsführung
- Einsatz von Trennstegen zwischen Stark- und Schwachstromleitungen in gemeinsam genutzten Kabelkanälen
- Verwendung handelsüblicher Fernmeldeleitungen, z.B. J-Y (St) Y mit 0,6 oder 0,8 mm²
- Vorhandene Leitungen (Modernisierung) mit abweichenden Querschnitten können unter Beachtung des Schleifenwiderstandes verwendet werden.

BLITZSCHUTZMASSNAHMEN



ACHTUNG! Beschädigung des Gerätes durch Überspannung.

Sorgen Sie durch geeignete Blitzschutzmaßnahmen dafür, dass an den Anschlüssen jeweils eine Spannung von 32 V DC nicht überschritten wird.

HINWEISE ZUR VIDEOÜBERWACHUNG NACH DIN 33450



Das Erstellen und Speichern von Videoaufnahmen kann Persönlichkeitsrechte verletzen. Beachten Sie bei der Aufstellung und dem Betrieb von Videokomponenten immer die geltenden Rechts- und Kennzeichnungsvorschriften.

PRODUKTINFORMATIONEN

BESTIMMUNGSGEMÄSSER GEBRAUCH

Das Bus-Eingangsmodul Domo-BE wird im BUS des Domo Video-Sprechanlagensystems eingesetzt. Das Modul verfügt über einen potentialfreien Eingang sowie einen Spannungsausgang (Energieversorgung für evtl. Sensoren) mit 12 V DC und einer max. Belastung von 50 mA. Die Kombination aus dem BUS-Eingangsmodul Domo-BE und BUS-Ausgangsmodul Domo-BR / B3A ermöglichen eine intelligente und komfortable Lösung im Domo 2-Draht-BUS-System.



Für Anwendungen, die vom bestimmungsgemäßen Gebrauch abweichen oder über diesen hinausgehen, übernimmt der Hersteller keine Haftung.

ANWENDUNGSBEISPIELE

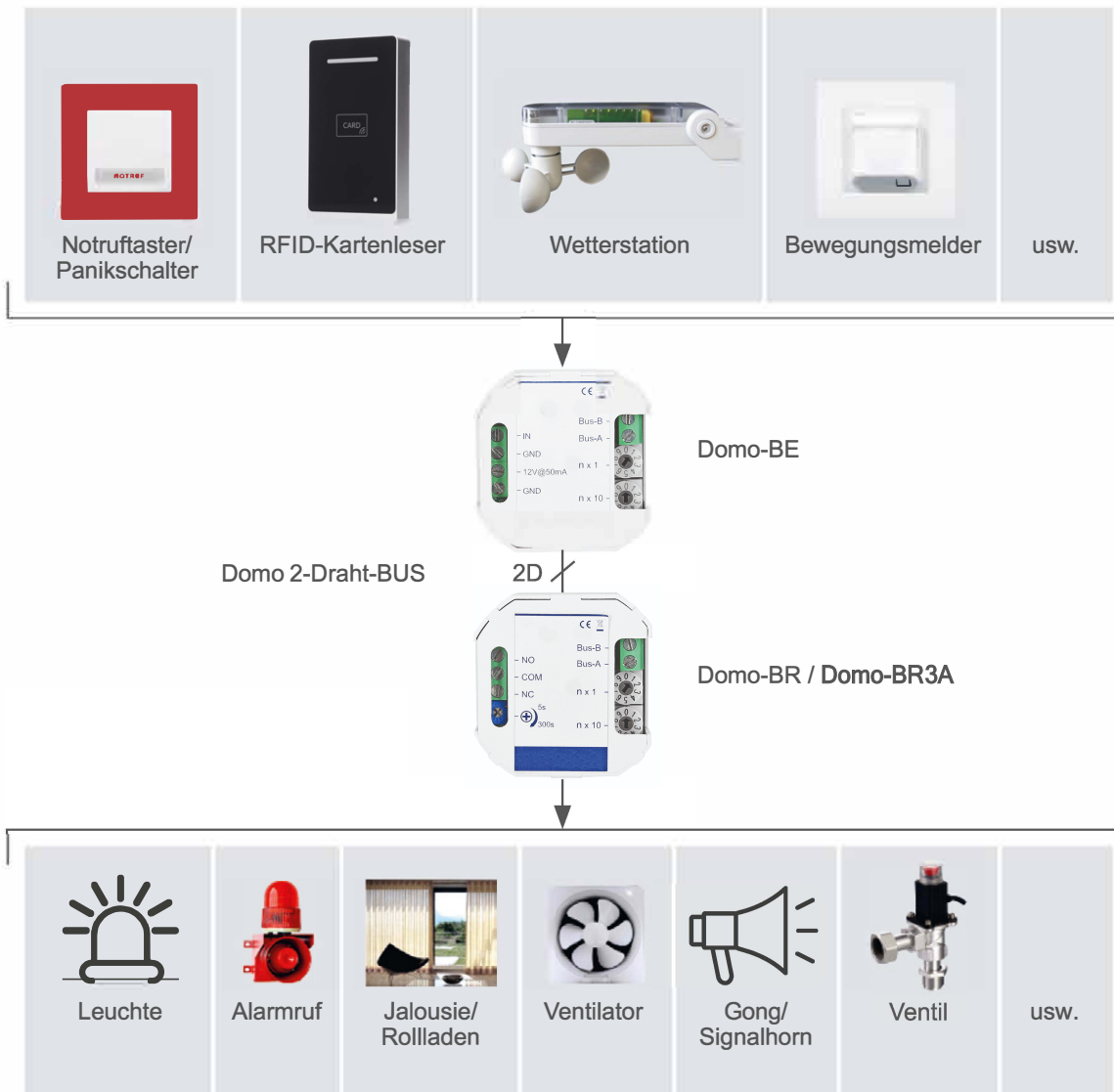

PRODUKTINFORMATIONEN

GERÄTEÜBERSICHT

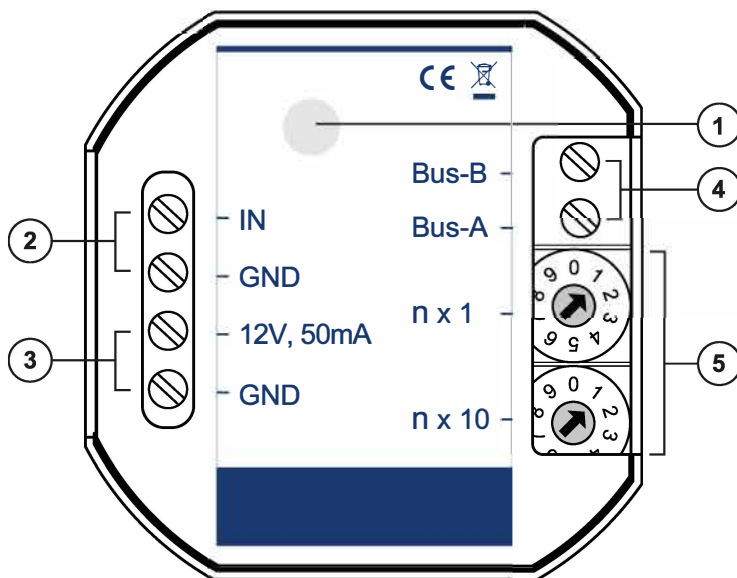

- 1 LED-Zustandsanzeige (weiß)
 - EIN während des Standby-Betriebes
 - blinkt wenn das Modul ein Signal über den BUS sendet
- 2 Potentialfreier Kontakt IN/GND (Eingang)
- 3 Spannungsversorgung, max. Ausgangsleistung 12 V DC/50 mA für evtl. (Eingangs-)Sensor
- 4 BUS-A, BUS-B 28 V DC \pm 5 %
- 5 Adresseinstellung über Drehkodierschalter:
 - a) Einstellbare Adresse des BE: 01 bis 97 (Standard: Adresse 01)

TECHNISCHE DATEN

Eingangsspannung	28 V DC \pm 5 %
Nennstrom	50 mA
Ruhestrom	20 mA
Eingangskontakt IN/GND	Potentialfreier Schließer-Kontakt, Belastbarkeit: max. 30 V DC/1 A
Spannungsversorgung für Eingangs-Sensor	12 V DC Belastbarkeit: 12 V DC/max. 50 mA
Schutzart	IP20
Zulässige Umgebungstemperatur	-20 °C bis +70 °C
Abmessung (in mm) H x B x T	50 x 49 x 22
Gewicht (in g)	35



Bei Änderung der Adresseinstellung muss die Anlage spannungsfrei geschaltet werden.

MONTAGE UND INSTALLATION

EINBAU

Das Modul ist geeignet für den Einbau in Standard-Schalterdosen (wir empfehlen Schalterdosen mit einer Tiefe > 60 mm) bzw. Elektronik-Dosen.

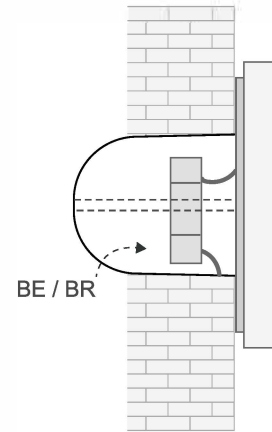

LEITUNGEN ANSCHLIESSEN



Anschlussleitungen

- Idealer Leitungsdurchmesser/-querschnitt 0,6 – 0,8 mm bzw. mm²
- Verwenden Sie nur Anschlussleitungen aus gleichem Material und mit einem gleichen Querschnitt in einem Klemmkontakt
- Leitungsstrecke für die Videoübertragung:
 - 1) Klingelleitung / z.B. YR 8 x 0,8 mm ▶ 110 m
 - 2) Verdrillte Adernleitung / z.B. J-Y(ST)Y 4 x 2 x 0,6 oder 0,8 mm² ▶ 160 m**A + B = max. Leitungsstrecke in der Anlage (siehe nachstehende Grafik)**

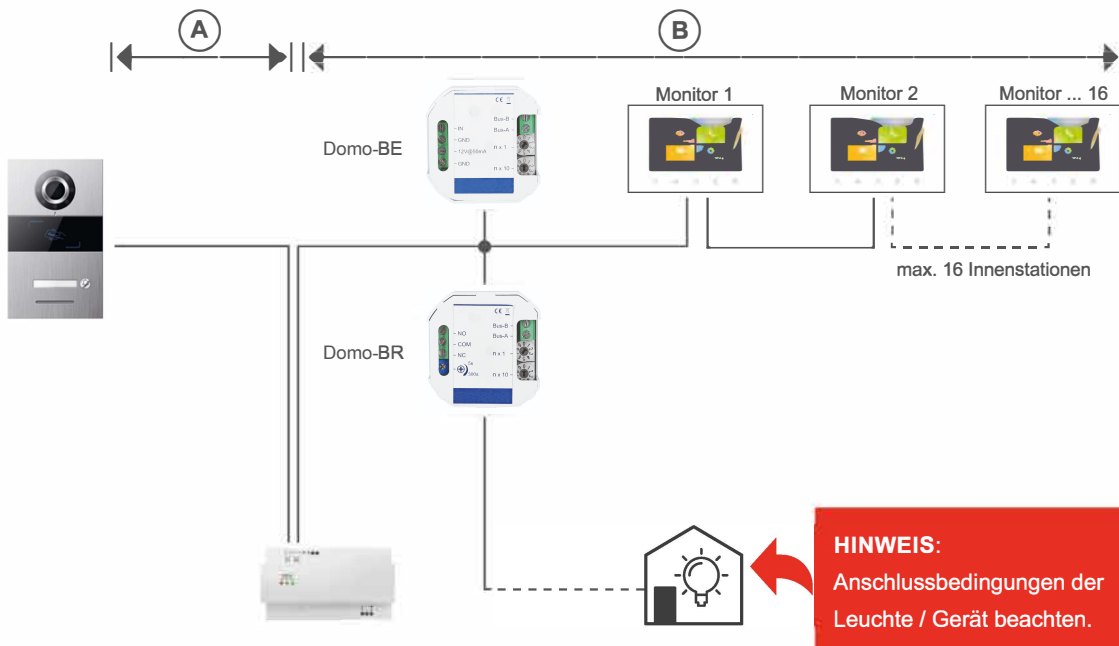

MONTAGE UND INSTALLATION

VERDRAHTUNGSBEISPIEL

Kombination BUS-Eingangsmodul Domo-BE und BUS-Ausgangsmodul Domo-BR



Die Adresseinstellung 98 und 99 über den Drehkodierschalter des BUS-Eingangsmoduls Domo-BE ist ohne Funktion.

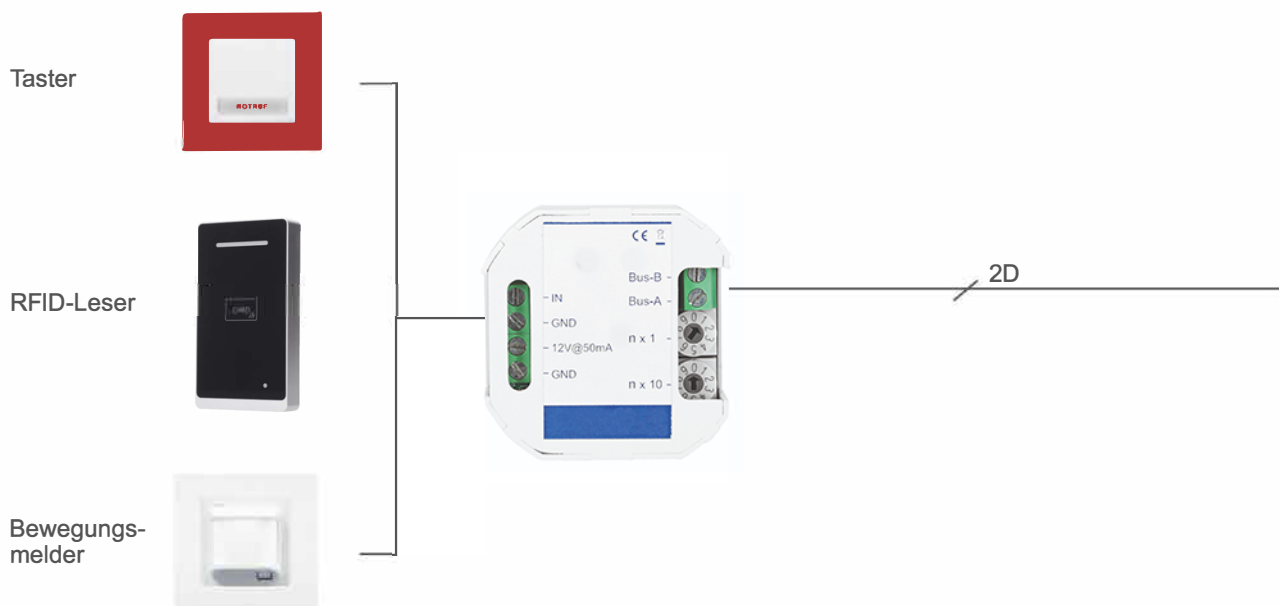

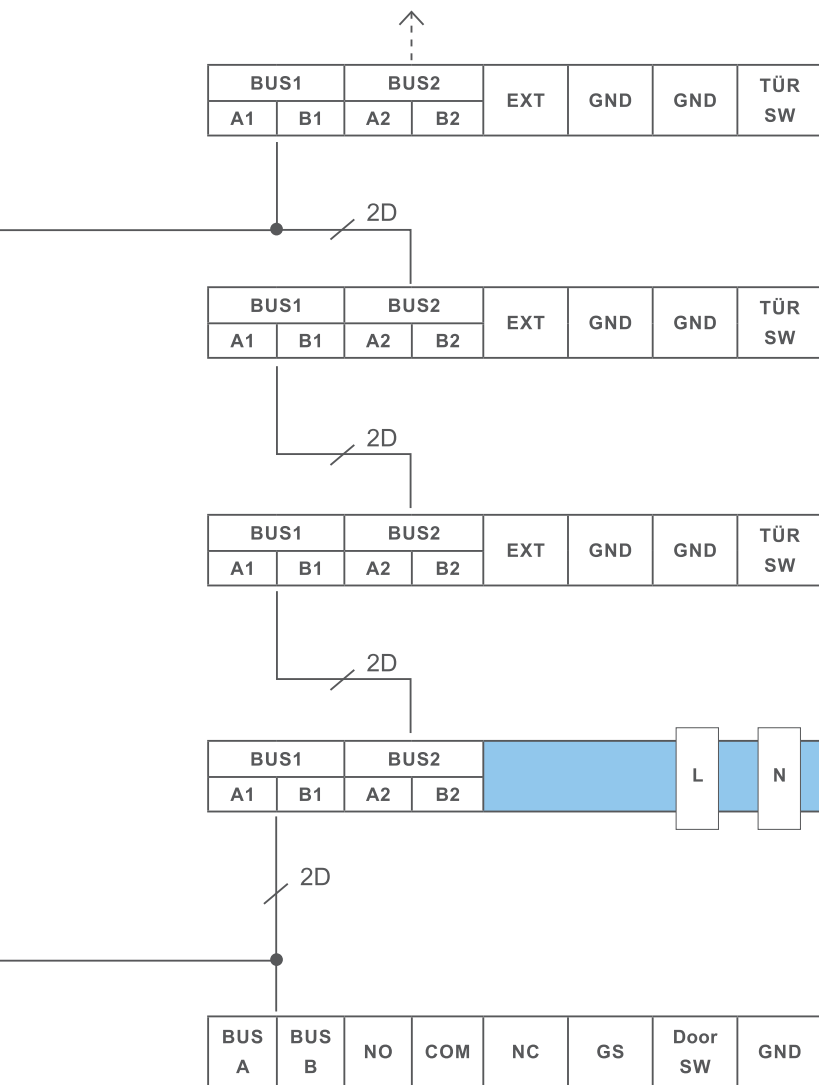

Türöffneranschluss
siehe Schaltplan

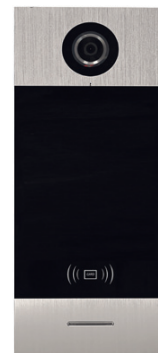
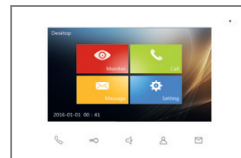
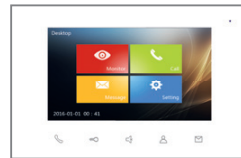
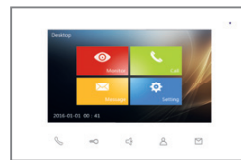

KONFIGURATION

INBETRIEBNAHME

Das Zuweisen der Verbindungsadressen erfolgt über die auf dem Gerät vorhandenen Drehkodierschalter. Die Adresse setzt sich dabei aus beiden Drehkodierschaltern (10er- und 1er-Zahlenblock) zusammen. Zur Einstellung am Modul genügt der Einsatz eines Schraubendrehers!



**Die Anlage ist vor der Einstellung oder Änderung der Adresse spannungsfrei zu schalten. Andernfalls ist die neu eingestellte Adresse ungültig.
Soll ein Domo-BE ein Domo-BR / Domo-BR3A ansteuern so ist die Verbindungsadresse an beiden Modulen gleich zu setzen.**

Frei zur Verfügung stehende Adressen:

- Eingangsmodul Domo-BE: 01 bis 97 (Standard: Adresse 01)
- Ausgangsmodul Domo-BR: 01 bis 97 (Standard: Adresse 01)

BEISPIEL FÜR EINE DREHKODIERADRESSE

Beispiel für Adresse 31

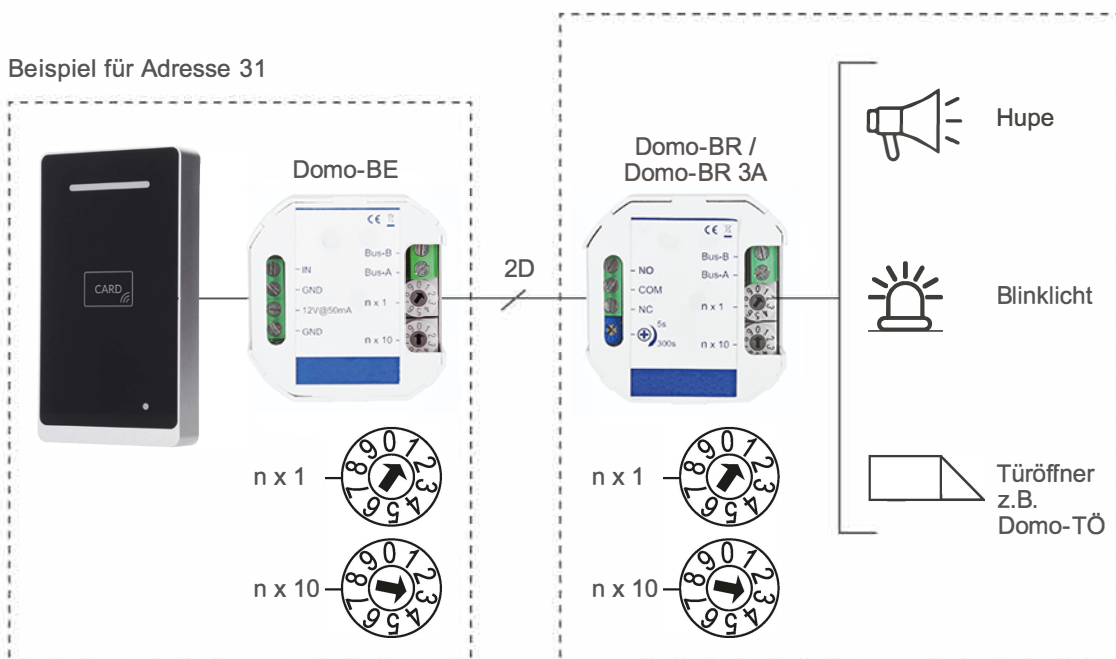

INFORMATIONEN

REINIGUNG



ACHTUNG! Funktionsverlust durch Kurzschluss und Korrosion.

Wasser und Reinigungsmittel können in das Gerät eindringen. Elektronische Bauteile können durch Kurzschluss und Korrosion beschädigt werden. Vermeiden Sie das Eindringen von Wasser und Reinigungsmitteln in das Gerät. Reinigen Sie das Gerät mit einem trockenen oder angefeuchteten Tuch.



ACHTUNG! Beschädigung der Geräteoberfläche.

Verwenden Sie keine aggressiven und kratzende Reinigungsmittel, die die Oberfläche beschädigen können. Entfernen Sie stärkere Verschmutzungen mit einem pH-neutralen Reinigungsmittel.

KONFORMITÄTSERKLÄRUNG



Konformitätserklärungen können Sie unter support@voltking.de anfordern.

ENTSORGUNGSHINWEISE



Entsorgen Sie das Gerät getrennt vom Hausmüll über eine Sammelstelle für Elektronikschrott. Die zuständige Sammelstelle erfragen Sie bei Ihrer Gemeindeverwaltung.



Entsorgen Sie die Verpackungsteile getrennt in Sammelbehältern für Pappe und Papier bzw. Kunststoff.

GEWÄHRLEISTUNG

Unsere Verkaufs- und Lieferbedingungen können Sie unter support@voltking.de anfordern.

SERVICE

Fragen richten Sie bitte per E-Mail an support@voltking.de.



Service

Fragen richten Sie bitte an:

Service-Telefon: 09221/70351-00

E-Mail: support@voltking.de

Voltking GmbH
E.-C.-Baumann-Str. 21
95326 Kulmbach

Tel. 09221/70351-00
support@voltking.de
www.voltking.de

Technische Änderungen vorbehalten